

REWATEC®

Stockage | Infiltration | Régulation | Réutilisation

Mars 2023



FABRIQUÉ
EN FRANCE



L'ACCOMPAGNEMENT PREMIER TECH

NOTRE AMBITION EST D'ÊTRE AU PLUS PROCHE
DE NOS CLIENTS POUR LES ACCOMPAGNER ET
LES SERVIR AVEC PASSION



- Siège à Saint-Malo
- 4 sites de production
- 2 centres de recherche
- 1 plateforme e-commerce

1 réseau national
d'entretien des installations
250 équipiers, dont **50 engagés**
dans la relation client

Des interlocuteurs dédiés
pour plus de proximité
et d'accompagnement



UNE GAMME COMPLÈTE DE SERVICES POUR :

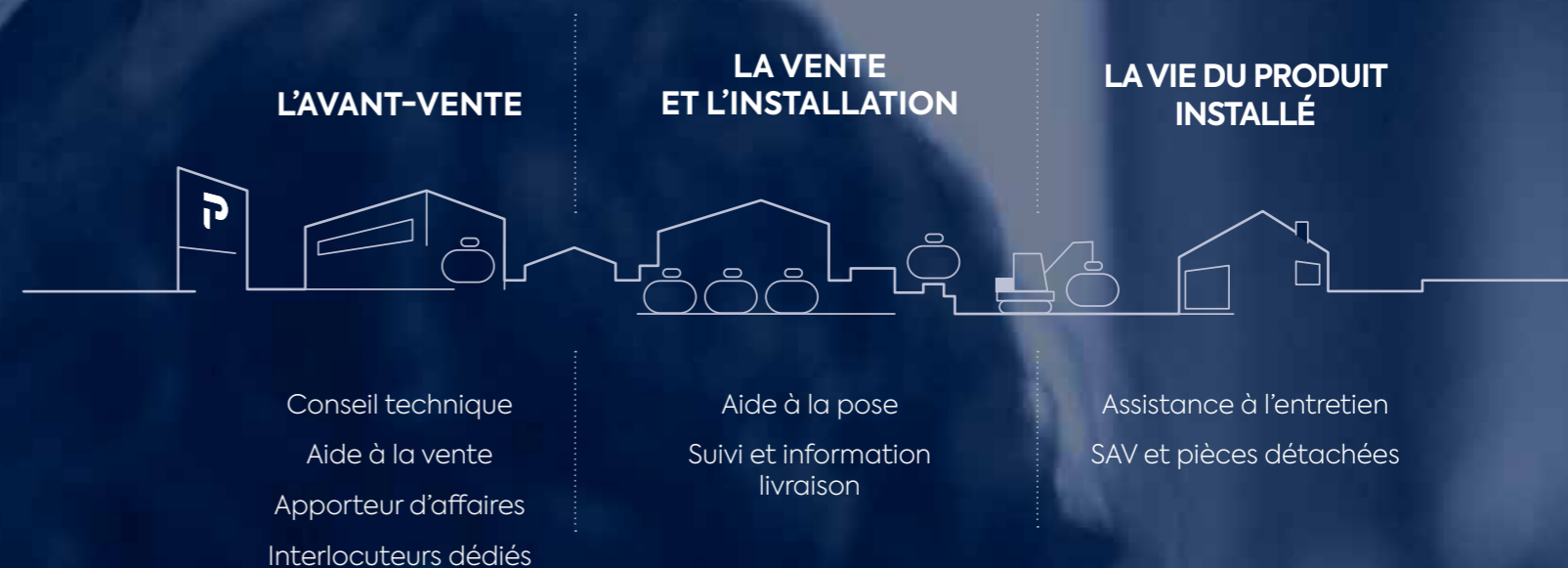

REWATEC®

La récupération d'eau de pluie :
un enjeu environnemental



Préserve la
ressource en eau



Augmente l'autonomie
en eau de l'habitation



Valorise le bien
immobilier



Lutte contre
les inondations
et la sécheresse



Rewatec préserve
la ressource
en eau potable

44% de l'eau utilisée dans une maison peut être
remplacée par de l'eau de pluie

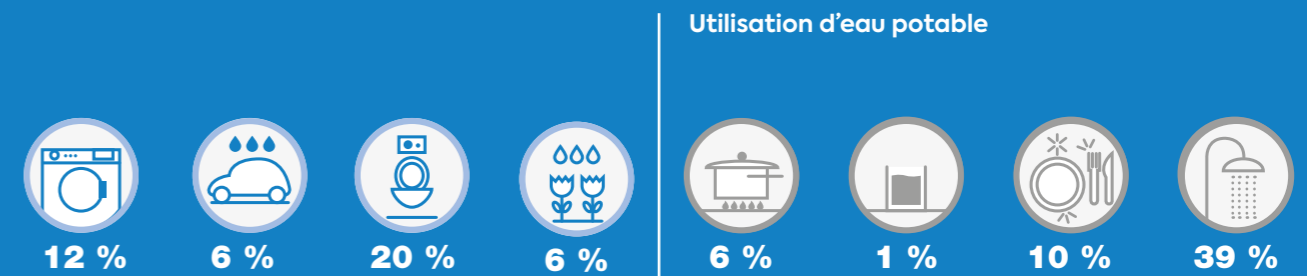

UTILISATION D'EAU DE PLUIE INTERDITE À L'INTÉRIEUR :



Des établissements de santé, sociaux et médicaux-sociaux, d'hébergement de personnes âgées ;
Des cabinets médicaux, des cabinets dentaires, des laboratoires d'analyses de biologie
médicale et des établissements de transfusion sanguine ;
Des crèches, des écoles maternelles et élémentaires.

REWATEC®

UNE GAMME COMPLÈTE ADAPTÉE À CHAQUE BESOIN :
DE LA CUVE DE STOCKAGE À LA SOLUTION CLÉ EN MAIN*

Régulation

La cuve protège le réseau public en maîtrisant le débit sortant, conformément aux réglementations locales

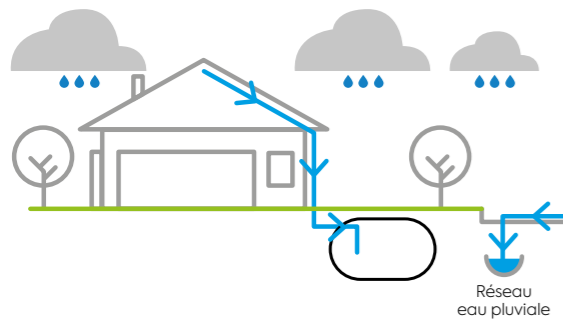

Réutilisation

Réutilisation des eaux de pluie pour tous les usages extérieurs (robinet d'appoint, arrosage, lavages, etc.) et/ou intérieurs (WC, lave-linge)

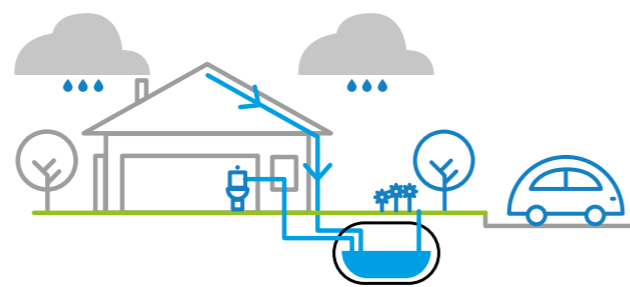

Double fonction

Permet de protéger le réseau public en maîtrisant le débit sortant et de réutiliser l'eau de pluie pour les usages extérieurs et/ou intérieurs

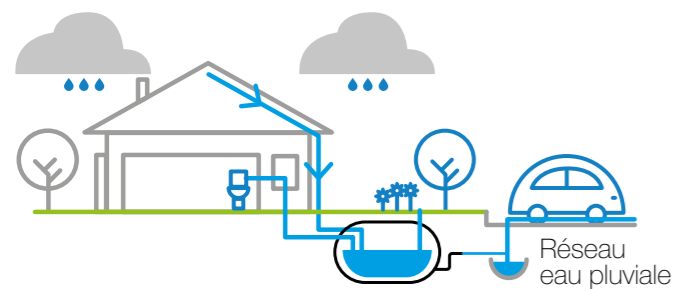

Infiltration

Permet de gérer les eaux de pluies à la parcelle

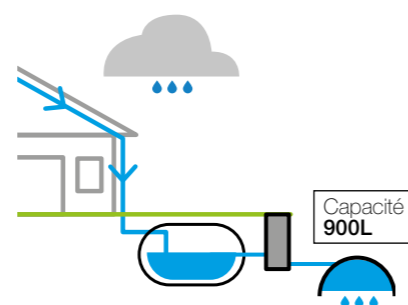

*Toutes nos cuves sont également disponibles en version de stockage agricole sans le filtre eau de pluie.

Cuves enterrées

Cuves enterrées plates et solutions intégrées

3 000 à 10 000 L

Solution clé en main, prête à poser



	STOCKAGE	REGULATION	RÉUTILISATIONS EXTERIEUR	RÉUTILISATIONS INTERIEUR
KIT Filtre Réf. 63 94 46	✓	✗	✗	✗
KIT 1 Réf. 36 62 61	✓	✓	✗	✗
KIT 2 Réf. 36 62 62	✓	✗	✓	✗
KIT 3 Réf. 36 62 63	✓	✗	✓	✓
KIT 4 Réf. 36 62 64	✓	✓	✓	✗
KIT 5 Réf. 36 62 65	✓	✓	✓	✓

Cuves enterrées classiques

3 000 à 60 000 L

Solutions à composer



	STOCKAGE	REGULATION	RÉUTILISATIONS EXTERIEUR	RÉUTILISATIONS INTERIEUR
Récupération	✓	✗	En option	Possible hors catalogue
Régulation Double fonction	✓	✓	En option	Possible hors catalogue

Cuves aériennes

1 000 à 20 000 L



	STOCKAGE	REGULATION	RÉUTILISATIONS EXTERIEUR	RÉUTILISATIONS INTERIEUR
Cuve classique	✓	✗	Possible hors catalogue	Possible hors catalogue

1 **Choix du volume**
adapté aux besoins



4 capacités disponibles



3 000 L
Réf. 36 62 56



5 000 L
Réf. 36 62 57



7 000 L
Réf. 36 62 58



10 000 L
Réf. 36 62 59

Des caractéristiques uniques

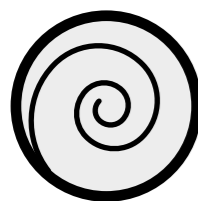

Conception inspirée de la nature



Passage véhicule léger accepté (accessoire en option)

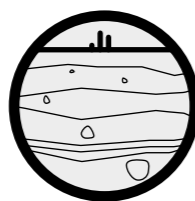

Fort enfouissement possible

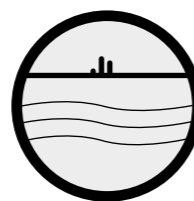

Nappe acceptée (avec ou sans ancrage selon hauteur)

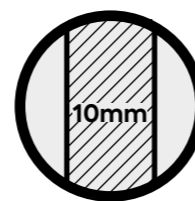

Épaisseur paroi de 10 mm

2 **Choix du kit**
selon les usages



Kit complet à choisir



STOCKAGE



REGULATION



RÉUTILISATIONS EXTERIEUR



RÉUTILISATIONS EXTERIEUR



RÉUTILISATIONS INTERIEUR



RÉUTILISATIONS INTERIEUR

KIT	Kit	STOCKAGE	REGULATION	RÉUTILISATIONS EXTERIEUR	RÉUTILISATIONS INTERIEUR
KIT FILTRE	KIT Filtre Réf. 63 94 46	✓	✗	✗	✗
KIT 1	KIT 1 Réf. 36 62 61	✓	✓	✗	✗
KIT 2	KIT 2 Réf. 36 62 62	✓	✗	✓	✗
KIT 3	KIT 3 Réf. 36 62 63	✓	✗	✓	✓
KIT 4	KIT 4 Réf. 36 62 64	✓	✓	✓	✗
KIT 5	KIT 5 Réf. 36 62 65	✓	✓	✓	✓



Contenu des kits

Chaque kit contient les éléments nécessaires pour les différentes utilisations. Le montage est sans outils, tout est inclus. Pour en savoir plus, consultez la documentation professionnelle via le QR code ci-contre.

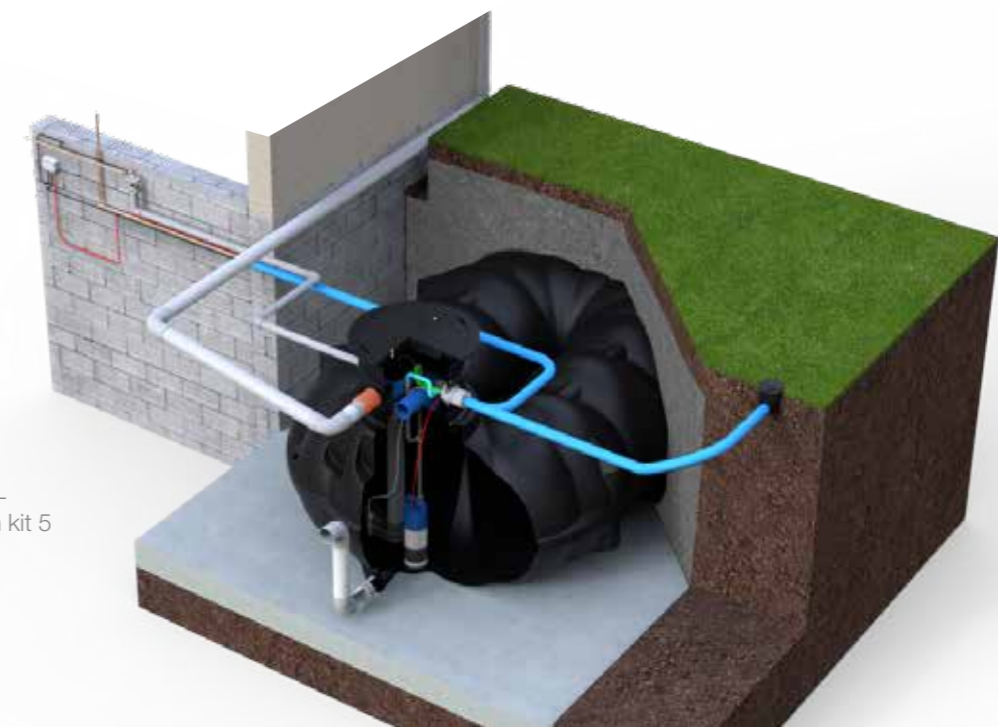

Cuve 5 000 L équipée d'un kit 5

Dimensions des cuves équipées

TABLEAU CARACTÉRIQUES DES CUVES ÉQUIPÉES DES KITS 2, 3 ET FILTRE

VOLUME EFFECTIF (L)	LONG. (mm)	LARG. (mm)	HAUT. (mm)	FIL D'EAU (mm) *			Ø ENTRÉE/ SORTIE (MM)	TROU D'HOMME	
				ENTRÉE	TROP PLEIN			NBR	DIAM (MM)
3 000	2401	2337	1634	1258	1208		100 grâce à un adaptateur 110/100 fourni	1	510
5 000	3453	2300	1697	1320	1270				
7 000	3513	2350	1912	1535	1485				
10 000	5488	2300	1867	1490	1440				

*Depuis le bas de l'ouvrage

TABLEAU CARACTÉRIQUES DES CUVES ÉQUIPÉES DES KITS 4 ET 5

VOLUME EFFECTIF (L)	LONG. (mm)	LARG. (mm)	HAUT. (mm)	FIL D'EAU (mm) *			Ø ENTRÉE/ SORTIE (mm)	TROU D'HOMME		
				ENT.	TROP PLEIN	SORT.		NBR	DIAM (mm)	
3 000	2620	2337	1634	1258	1208	Fonction de la hauteur du col de cygne	100 grâce à un adaptateur 110/100 fourni	1	510	
5 000	3672	2300	1697	1320	1270					
7 000	3732	2350	1912	1535	1485					
10 000	5707	2300	1867	1490	1440					

*Depuis le bas de l'ouvrage

Kit de jumelage des cuves

Uniquement pour les cuves équipées de Kit 2 ou 3 ou filtre

Permet de relier une cuve REWATEC plate équipée d'un kit 2 ou 3 ou d'un kit filtre à une autre cuve nue REWATEC plate pour augmenter la capacité de stockage



Pose standard

Référence 41 62 98



Pose en profondeur

Référence 41 62 99

Accessoires optionnels

à ajouter pour cuve sans kit

REHAUSES

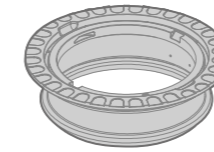

REHAUSSE PE

Diam. 550 mm Hauteur 20 cm
inclus dans les kits
Comprend : Rehausse + joint d'étanchéité

Réf. 34 91 15



RALLONGE DÉCOUPABLE

Permet d'augmenter l'enfouissement des cuves REWATEC
Diam. 580mm découposable
Hauteur 60 cm
Comprend: Rallonge + joint

Réf. 37 05 49



ENSEMBLE PASSAGE VÉHICULE LÉGER

Vient remplacer la Rehausse Diam.550
Hauteur 20 inclus dans les kits

Comprend : Une Rehausse lourde avec joint d'étanchéité + un couvercle en acier pour passage de véhicules légers 2.2t de charge par essieu

Réf. 33 00 43

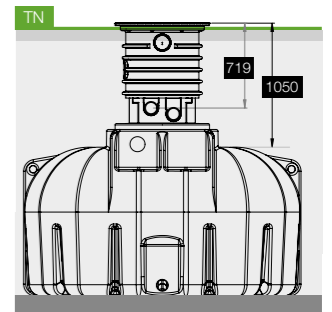
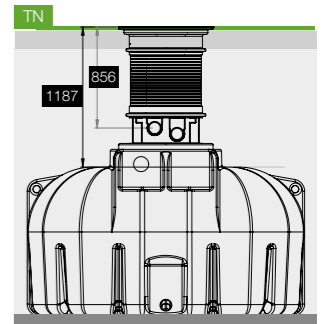

PRISE D'EAU ENTERRÉE DEPORTÉE

Permet de connecter un tuyau d'arrosage en différents points du jardin. Produit à enterrer avec branchement fileté mâle 3/4"

Réf. 37 02 60



SANGLES D'ANCRAGE

Pour ancrage en cas de nappe à plus de 50 % de la hauteur de la cuve. Sangle à l'unité.

Réf. 33 00 28



BOUCHON

Diam. 110 mm

Réf. 34 45 17



COUVERCLE PASSAGE PIÉTON

Diam. 500 mm

Réf. 33 00 51



MANCHON F-F

Diam. 110 mm

Réf. 38 30 24

CUVE ENTERRÉE CLASSIQUE

3 000 à 60 000 L



PRÉSERVE L'EAU POTABLE



FACILE À POSER



UTILISATION SIMPLE



CONÇU POUR DURER

Description



STOCKAGE



REGULATION



RÉUTILISATIONS EXTERIEUR



RÉUTILISATIONS INTERIEUR

Récupération	✓	✗	En option	Possible hors catalogue
Régulation Double fonction	✓	✓	En option	Possible hors catalogue



- Citernes enterrées conçues pour la récupération d'eau de pluie
- Cuve en polyéthylène
- Matériau 100% imputrescible et incorrodable
- Ne convient pas pour le stockage aérien

Ne peuvent convenir pour :

- le maintien de la qualité « potable »
- le stockage et/ou transport du fioul ou de matières dangereuses ou de liquides ayant une densité supérieure à 1.3Kg/dm³
- la mise sous pression.
- le stockage de liquide à une T° supérieure à 40 °C

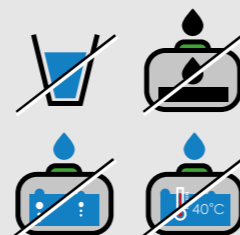

Équipements de série

Consulter la notice de pose disponible sur l'espace pro Premier Tech



VERSION RÉUTILISATION

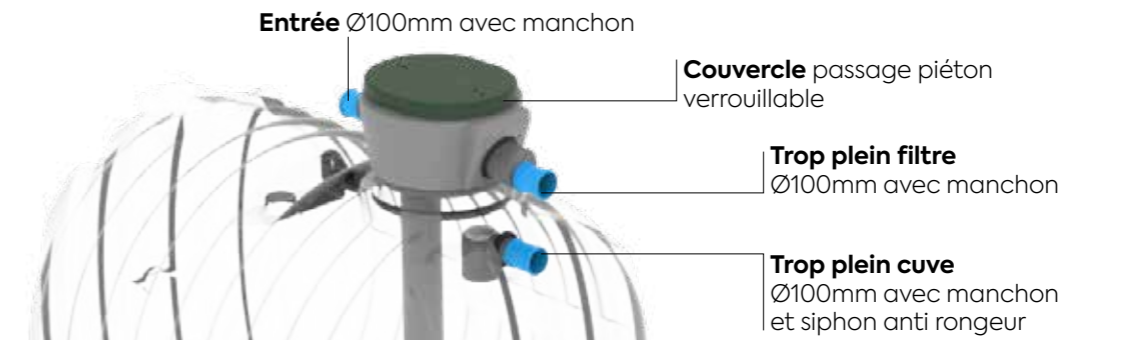

Filtere autonettoyant 0,6 mm



Arrivée d'eau tranquille

VERSION RÉGULATION ET DOUBLE FONCTION

Equipements identiques à la version réutilisation
 + Sortie avec disque de régulation
 + Col de cygne double fonction

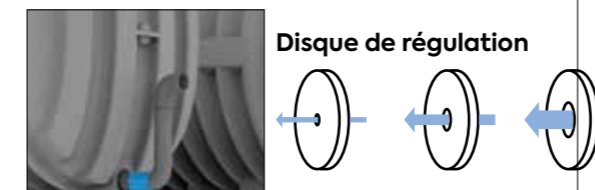

DÉBIT DE FUITE	3 à 5 m ³ :			
	0,05 L/s	0,5 L/s	1,8 L/s	4 L/s
DÉBIT DE FUITE	6 à 12 m ³ :			
	0,06 L/s	0,6 L/s	2,2 L/s	5 L/s
Ø DE PERCAGE	5 mm Par défaut	15 mm	30 mm	45 mm

Exemple perçages à réaliser sur site selon débit de fuite souhaité
 Possibilités détaillées disponibles dans la notice de pose

La longueur du col de cygne permet d'adapter la répartition des volumes régulation / réutilisation
 Voir notice de pose

Option kit de pompage (voir page 15)

Réf. 64 06 76

Données dimensionnelles



CAP.	REF RÉCUP	REF REGUL	LONG (M)	LARG (M)	HAUT (M)	POIDS (KG)	FIL D'EAU				TROU D'HOMME				
							ARRIVÉE		SORTIE		TROP PLEIN		QTÉ	DIAM (MM)	
							H (M)*	DIAM (MM)	H (M)*	DIAM (MM)	H (M)*	DIAM (MM)			
3 m³	33 00 61	33 00 76	2.42	1.46	1.87	130	1.58		1.53		1.26				
4 m³	33 00 62	33 00 77	2.48	1.65	2.08	160	1.79		1.74		1.46				
5 m³	33 00 63	33 00 78	2.47	1.85	2.31	185	2.02		1.98		1.65				
6 m³	33 00 64	33 00 79	2.81	2.05	2.61	260	2.32	100	2.27	100	1.94	100	1	Oblong	
8 m³	33 00 65	33 00 80	3.49												330
10 m³	33 00 66	33 00 81	4.17												400
12 m³	33 00 67	33 00 82	4.85												475
15 m³	33 00 68		5.20	2.2	2.73	730	2.46	200	2.41	200	1.92	200	2	1x Oblong 1x D600	
20 m³	33 00 69		6.63												810
25 m³	33 00 70		8.10												1150
30 m³	33 00 71		9.60												1235
35 m³	33 00 72		11.10												1570
40 m³	33 00 73		12.60												1645
50 m³	33 00 74		15.50	2132											
60 m³	33 00 75		18.40	2.42		2790							6	1x Oblong 5 x D600	

* Côtes mesurées du bas de l'ouvrage, couvercles non montés

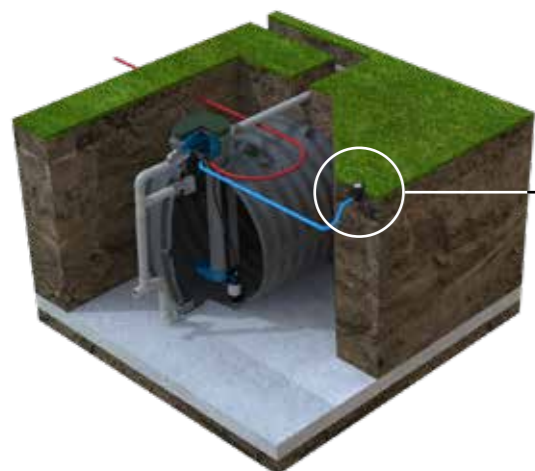

Accessoires optionnels

PRISE D'EAU ENTERRÉE DÉPORTÉE



Permet de connecter un tuyau d'arrosage en différents points du jardin. Produit à enterrer avec branchement fileté mâle 3/4"

Réf. 37 02 60



KIT DE POMPAGE

Permet de refouler l'eau contenue dans la cuve de récupération eau de pluie pour réutilisation

Ce kit comprend

- A 1 pompe 1,1 kW avec filtre intégré 1mm, équipée de 2 m de câbles dénudés
- B Un connecteur électrique étanche
- C Une ligne de refoulement de 2,5 m
- D Une cordelle d'accroche de 4 m

Réf. 64 06 76

		Réf. 64 06 76	
Cuve enterrée classique	Réutilisation	3 à 12 m³	✓
		15 à 60 m³	✗
	Régulation Double Fonction	3 à 12 m³	✓

A coupler à minima avec un gestionnaire pour utilisation intérieure

KIT D'ASPIRATION 3,5 M

Permet d'aspirer l'eau contenue dans la cuve de récupération eau de pluie pour réutilisation.

Ce kit comprend :

- 1 boule flotteur
- 1 clapet crépine
- 1 flexible de 3,5 m ou 6 m selon capacité

Réf. 64 06 69

		Réf. 64 06 69	
Cuve enterrée classique	Réutilisation	3 à 12 m³	✓
		15 à 60 m³	✓
	Régulation Double Fonction	3 à 12 m³	✓

A coupler à minima avec une pompe de surface pour une utilisation extérieure ou un gestionnaire pour utilisation intérieure

SANGLES

Pour ancrage en cas de pose en conditions humides et sols difficiles (Argileux)

Réf. 33 00 28

CAPACITÉ	NBR SANGLES ANCRAGE JAUNE
3 m³ à 6 m³	2
8 m³ à 12 m³	4
15 m³ à 20 m³	6
25 m³	8
30 m³	9
35 m³	10
40 m³	11
50 m³	14
60 m³	17

REHAUSSES D600

Permet de rendre accessible un trou d'homme supplémentaire pour les cuves de 15 m³ et plus

Hauteur 15 cm

Réf. 33 00 38

Hauteur 30 cm

Réf. 33 00 39

MANCHON D160



Permet d'augmenter les diamètres d'entrée, sortie et trop plein des cuves

Réf. 64 11 23

CUVE AÉRIENNE

1 000 à 20 000 L



SOLIDE ET FIABLE



LÉGER



MISE EN ŒUVRE FACILE

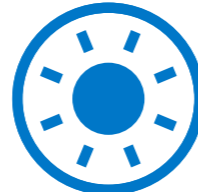

TRAITÉ ANTI-UV

Description



STOCKAGE



REGULATION



RÉUTILISATIONS EXTERIEUR



RÉUTILISATIONS INTERIEUR



Cuve classique	✓	✗	Possible hors catalogue	Possible hors catalogue
-----------------------	---	---	-------------------------	-------------------------

- Cuves aériennes verticales autostables de couleur grise
- Conçues pour la récupération d'eau de pluie
- Cuves en polyéthylène (sans soudure) traité anti-UV
- Matériau 100% imputrescible et incorrodable
- Ne convient pas pour le stockage enterré

FABRIQUÉ EN FRANCE

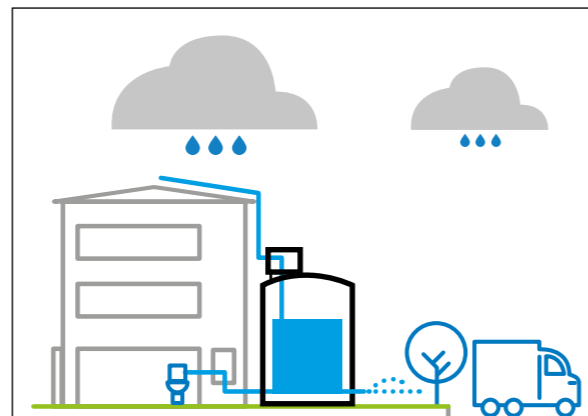

Ne peuvent convenir pour :

- le maintien de la qualité « potable »
- le stockage et/ou transport du fioul ou de matières dangereuses ou de liquides ayant une densité supérieure à 1.3Kg/dm³
- la mise sous pression
- température de stockage 40°C maximum



Équipements de série

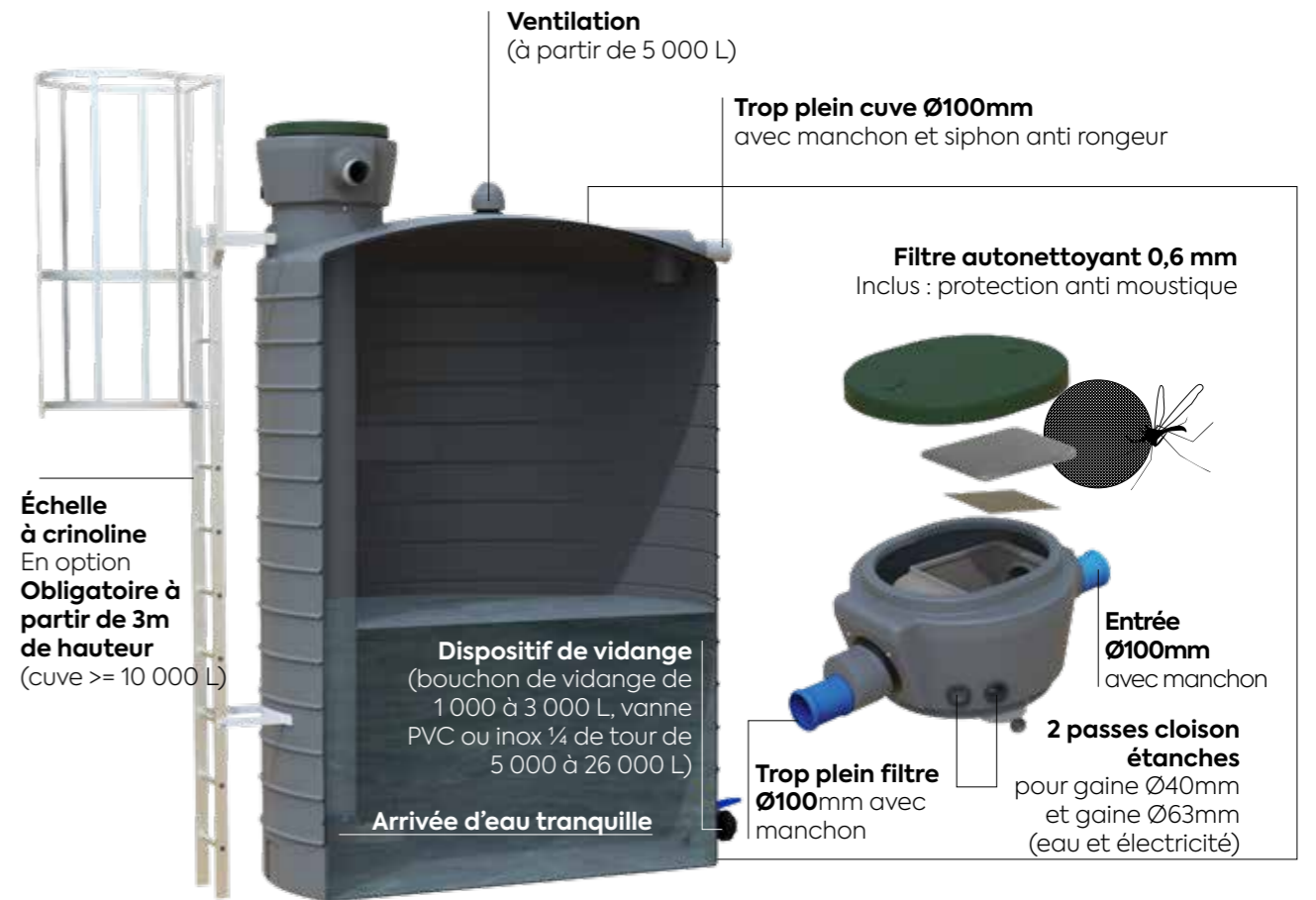

Références et dimensions

MODÈLE (L)	RÉF.	DIAM (M)	HAUT (M)	POIDS (KG)	FIL D'EAU						DN VANNE
					ARRIVÉE		SORTIE		TROP PLEIN		
					H (M)	DIAM (MM)	H (M)	DIAM (MM)	H (M)	DIAM (MM)	
1 000	33 00 52	1.28	1.7	47	1.42		1.37		1.14		Bouchon 1" (DN25)*
2 000	33 00 53	1.71	1.8	67	1.52		1.47		1.19		
3 000	33 00 54	1.86	2.13	99	1.85		1.8		1.48		
5 000	33 00 55		2.03	140	1.75		1.7		1.41		2" (DN50)
7 500	33 00 56	2.15	2.72	210	2.44	100	2.39	100	2.13	100	
10 000	33 00 57		3.44	285	3.16		3.1		2.85		2.5" (DN65)
13 000	330 058		3.69	355	3.41		3.36		3.4		
15 000	33 00 59	2.5	4.15	425	3.87		3.82		3.43		3" (DN80)
20 000	33 00 60		5.29	675	5.01		4.96		4.64		

Echelle à crinoline obligatoire

* Possibilité d'ajouter une vanne 1" 1/4 en option

Accessoires optionnels cuve aérienne

KITS D'ASPIRATION

Permet d'aspirer l'eau contenue dans la cuve de récupération eau de pluie pour réutilisation.

Ce kit comprend :

- 1 boule flotteur
- 1 clapet crépine
- 1 flexible de 3,5 m ou 6 m selon capacité

	3,5 M RÉF. 64 06 69	6 M RÉF. 64 06 72
1 à 7.5 m³	✓	✗
10 à 20 m³	✗	✓

A coupler à minima avec une pompe de surface pour une utilisation extérieure ou un gestionnaire pour utilisation intérieure

VANNE

Installation d'une vanne sur les cuves 1000 à 3000 L en remplacement du bouchon 1"

RÉF.	DÉSIGNATION
33 03 07	Vanne PVC F/F 1"1/4 (DN 32)
33 03 21	Piquage DN32-1"1/4 (passe cloison)



MANCHON D160

Permet d'augmenter les diamètres d'entrée, sortie et trop plein des cuves

Réf. 64 11 23

KIT DE POMPAGE

Permet de refouler l'eau contenue dans la cuve de récupération eau de pluie pour réutilisation

Ce kit comprend

- A 1 pompe 1,1 kW avec filtre intégré 1mm, équipée de 2 m de câbles dénudés
- B Un connecteur électrique étanche
- C Une ligne de refoulement de 2,5 m
- D Une cordelle d'accroche de 4 m

Réf. 64 06 76



		Réf. 64 06 76
Cuve aérienne	1 à 5 m³	✓
	7.5 à 20 m³	✗

A coupler à minima avec un gestionnaire pour utilisation intérieure

ÉCHELLE À CRINOLINE

Impérative à partir de 3m de hauteur

L'accès au trou d'homme ne peut se faire que par cette échelle à crinoline ou par une plateforme appropriée (suivant code du travail).

RÉF.	CAP.
33 01 81	10 000 L
33 01 82	13 000 L
33 01 83	15 000 L
33 01 84	20 000 L

PIQUAGE PARTIE HAUTE MODÈLES 1 À 3 M³

Piquage avec passe cloison ou avec joint hublot réalisables en option. Les dimensions et positions des piquages compatibles selon la capacité de la cuve sont donnés sur les plans de piquages (fournis à la demande)



INFILTRATION

GESTION DES EAUX DE PLUIE À LA PARCELLE

Permet d'infiltrer les eaux de pluie sur la parcelle (sans les renvoyer au réseau) soit :
 - directement après les descentes de gouttières
 - après une cuve REWATEC de récupération d'eau de pluie

LÉGENDE

- A Filtre déporté
- B Dôme
- C Zone d'infiltration

Réf. 37 13 58



Schéma de terrassement donné à titre indicatif (se Réf.érer à la notice de pose)

Accessoires optionnels infiltration

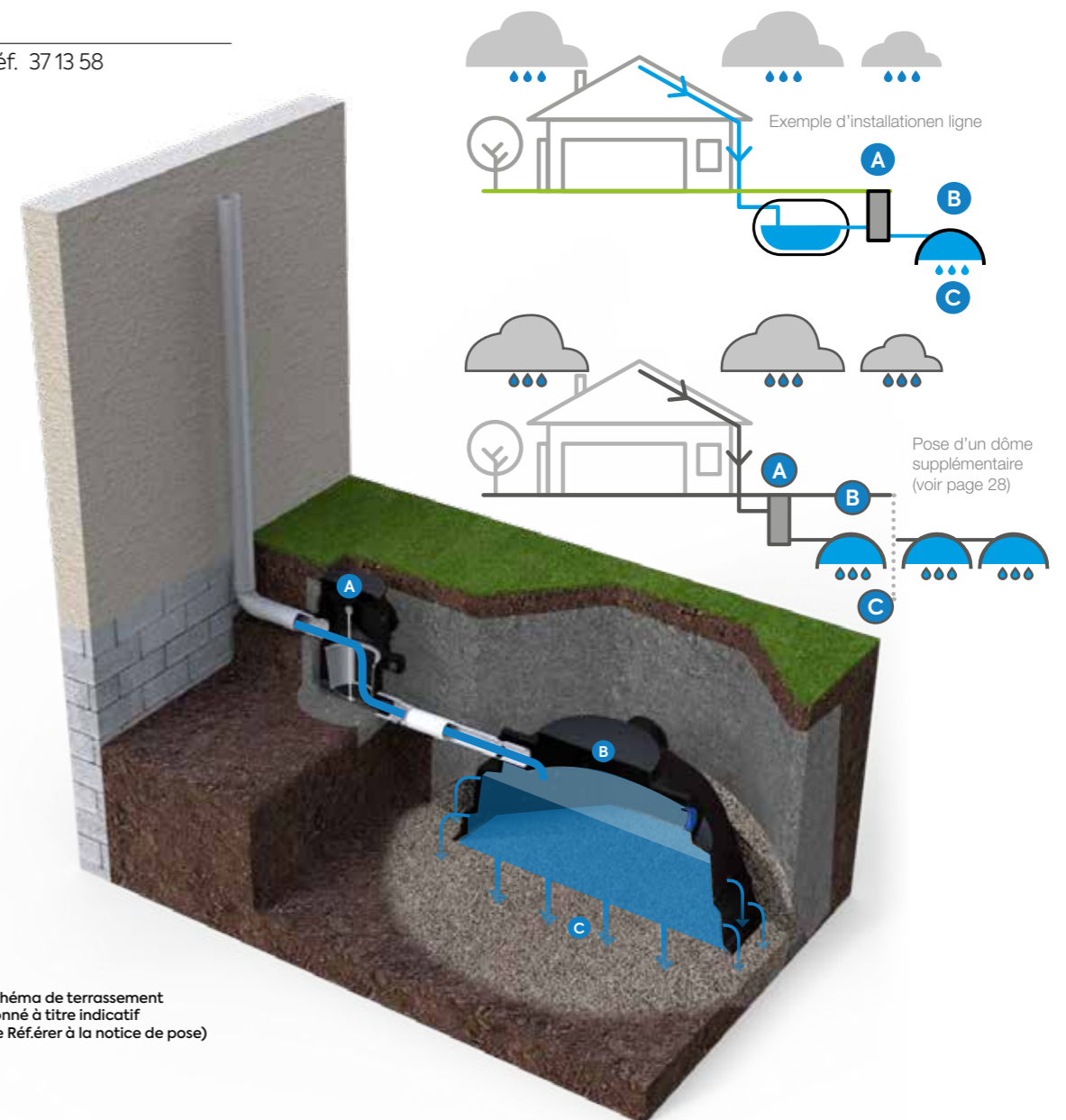

REHAUSSE DIAM 350MM HAUTEUR 57 CM

Permet d'augmenter l'enfouissement du filtre déporté contenu dans le kit de gestion à la parcelle

Réf. 37 13 57



DÔME D'INFILTRATION SEUL

Permet d'augmenter la capacité d'infiltration du kit de gestion à la parcelle

Réf. 37 13 59

Concepteur et fabricant français de solutions locales durables pour le traitement et la valorisation de l'eau à la parcelle

6 sites en France

(34) Mèze
(35) Châteauneuf-d'Ille-et-Vilaine
(42) Andrezieux
(49) Chalonnes-sur-loire
(71) Cluny
(89) Senan

Nos solutions
d'assainissement
non collectif

Nous vous proposons une gamme complète
de solutions compactes, prêtes à poser
et innovantes pour traiter de manière durable
et performante les eaux usées des particuliers,
des entreprises et des collectivités.



Filtres compacts



Sans consommation
d'énergie



100% naturels
Renouvelables et valorisables



Fabriqué
en France



PT Eau et Environnement

T. + 33 (0)2 99 58 45 55
ptaf@premier-tech.com

PT-EauEnvironnement.fr

Les renseignements contenus dans ce document étaient à jour et conformes à l'information disponible au moment de sa publication. Premier Tech Ltée ne garantit ni ne fait quelque représentation quant à l'exactitude de ces renseignements. Poursuivant une politique d'amélioration continue, Premier Tech Ltée et ses compagnies affiliées se réservent le droit de changer et/ou d'interrompre la fabrication de tout produit et/ou de modifier les données techniques et les prix, pour quelque motif que ce soit et à leur seule discrétion, sans autre avis et sans responsabilité envers quiconque à cet égard. ECOFLO®, EPARCO®, CALONA® REWATEC®, PREMIER TECH® sont des marques de commerce de Premier Tech Ltée ou de ses compagnies affiliées.



© 2021 Premier Tech Eau et Environnement S.A.S.U. Tous droits réservés.
Imprimé en France.